

## Quick-Step® multifunctioneel profiel

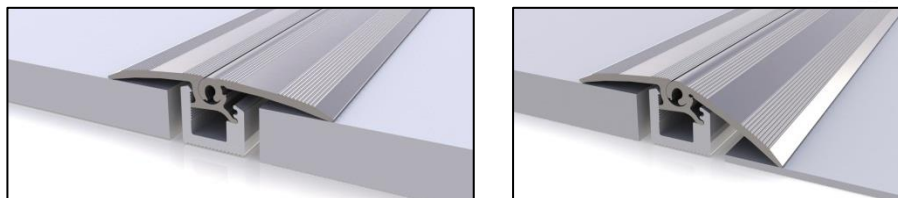

### Productspecificaties

#### **Quick-Step® multifunctioneel profiel** QSPRSILV

Zilverkleur

Afmetingen 1 PC: 16x47x1860 mm (max. afmetingen geïnstalleerd)

Bestelhoeveelheid: per 1 PC in krimpfolie

### Productomschrijving

Het Quick-Step® multifunctioneel profiel biedt een eenvoudige oplossing voor de perfecte afwerking van verschillende vloertypes. Met slechts 1 profiel kan je hoogtes overbruggen van 0 tot 12,3 mm. Je kan het gebruiken als uitzettingsprofiel of als aanpassingsprofiel.

Het profiel bestaat uit krasbestendig aluminium in de kleur zilver.

## Vorbereiding

Het Quick-Step® multifunctioneel profiel is makkelijk te installeren.

Gebruik handschoenen, want sommige delen van het profiel kunnen scherp zijn.

Zaag het aluminium profiel en de kunststof rail eerst op de juiste lengte.

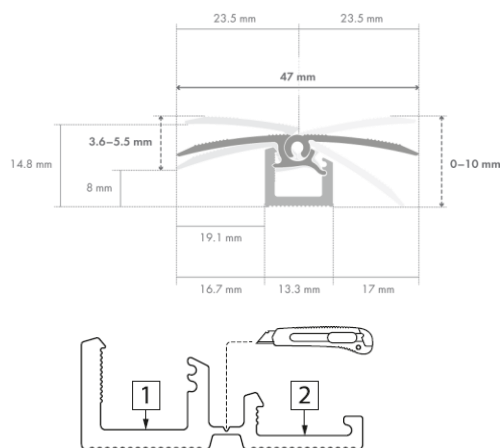

Het **aluminium** profiel bestaat uit 2 delen, die je van elkaar losmaakt langs de breeklijn. Neem het profiel vast in beide handen en begin aan één zijde op en neer te wrikken. Doe dit stap voor stap over de hele lengte van het profiel tot beide delen helemaal los zijn.

Ook de **kunststof rail** bestaat uit 2 delen. Maak ze van elkaar los door in de inkeping te snijden met een breekmes.

Voor hoogteverschillen tot 5,5 mm gebruik je de laagste rail, voor hoogteverschillen tussen 5,5 en 12,3 mm de hoogste rail.

## Installatie

### 1. Uitzettingsprofiel

Je kan het multifunctioneel profiel gebruiken als vlotte overgang tussen 2 even hoog gelegen vloeren:

- bijvb. in een deuropening
- Of in een grote ruimte (> 12 lm laminaat of livyn in één stuk) waar de vloer moet kunnen uitzetten.

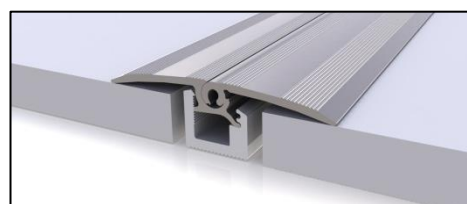

Omdat de vochtigheid en de temperatuur in de ruimte kan variëren, b.v. tussen zomer en winter, is het noodzakelijk dat de vloer kan leven. De vloer moet langs alle zijden kunnen uitzetten en krimpen. Dit profiel laat toe dat de vloer steeds vrij kan blijven bewegen.

### Installatie van de rail

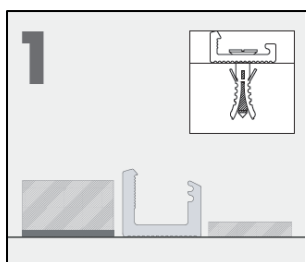

Bevestig de rail aan de ondergrond met schroeven. Schroef ze in de voorgeboorde gaten van de rail. Gebruik schroeven van 3x30 mm.

Installeer hem rechtstreeks op de ondergrond tussen de twee vloeren. Voorzie voldoende plaats tussen de rail en de 2 vloeren, hou rekening met de aanbevolen uitzettingsvoeg per type vloer.

Je kan de rail ook met Quick-Step® One4All Glue aan de ondergrond lijmen.

**! BELANGRIJK:** Druk goed aan voor een vlakke hechting aan de ondergrond. Respecteer de droogtijd (24u) vóór je de rest van het profiel installeert.

### Installatie van het aluminium profiel

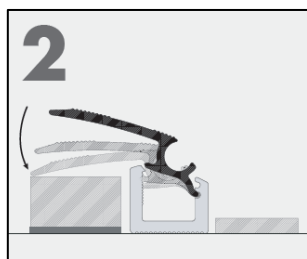

Plaats nu het onderste deel van het aluminium profiel in de rail. De vleugel van het profiel komt daarbij aan de hoogste kant van de rail te zitten.

Druk het profiel van de ene kant naar de andere kant in de rail. Druk aan tot tegen de vloer.

Gebruik de hoogste rail voor hoogteverschillen tussen 5,5 en 12,3 mm en de laagste voor verschillen kleiner dan 5,5 mm.

Lage rail: < 5,5 mm

Hoge rail : 5,5 - 12,3 mm

Zorg ervoor dat alles vrij is van stof en aluminiumdeeltjes. Plaats het bovenste deel van het aluminium profiel verticaal in het onderste deel en wentel het naar beneden tot tegen de vloer.

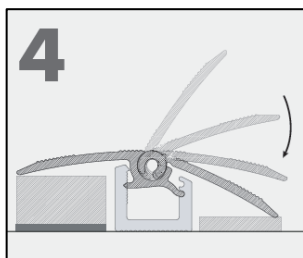
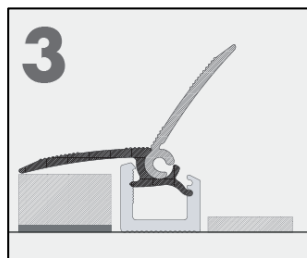

## 2. Aanpassingsprofiel

Je kan het multifunctioneel profiel ook gebruiken als aanpassingsprofiel, om netjes hoogteverschillen tussen 2 vloeren te overbruggen:

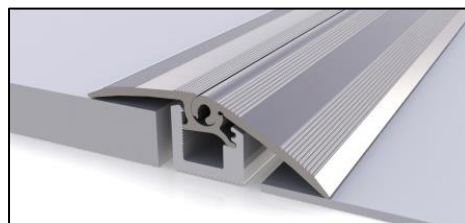

- Bijvb. tussen Quick-Step® laminaat en een Quick-Step® livyn vloer;
- tussen Quick-Step® laminaat of livyn en een andere lager gelegen vloer;
- of tussen andere vloeren met hoogteverschillen tot 12,3 mm.

Volg daarbij dezelfde installatiestappen als hierboven uitgelegd.

**! BELANGRIJK:** In dit geval zorg je er wel voor dat het hoogste opstaande beentje van de rail zich aan de kant bevindt van de hoogste vloer.

Je kiest de hoogste rail voor hoogteverschillen tussen 5,5 en 12,3 mm; en de laagste rail voor hoogteverschillen tot 5,5 mm.

### Alle voordelen op een rijtje

- Eén profiel voor verschillende toepassingen
- Bruikbaar voor Quick-Step® laminaat én livyn vloeren, of andere vloeren met hoogteverschillen tot 12,3 mm
- Een kwalitatieve Quick-Step® afwerking van je vloer in krasbestendig aluminium

Hoogteverschil (incl. ondervloer)	Hoogte geplaatst profiel	Uitzettingsprofiel	Aanpassingsprofiel
10 mm tot 12,3 mm	tussen 5,5 mm (bij hoogteverschil 10 mm) en 3,6 mm (bij hoogteverschil 12,3 mm)		
8,1 mm tot 10 mm	tussen 5,5 mm (bij hoogteverschil 8,1 mm) en 3,6 mm (bij hoogteverschil 10 mm)		
3,6 mm tot 5,8 mm	tussen 5,5 mm (bij hoogteverschil 3,6 mm) en 3,6 mm (bij hoogteverschil 5,8 mm)		